

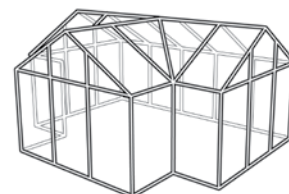

Royal Well

Bron voor gezond buitenleven

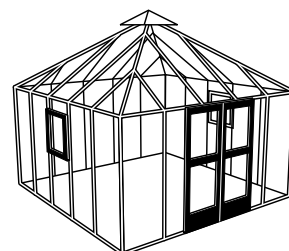
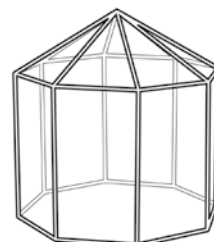
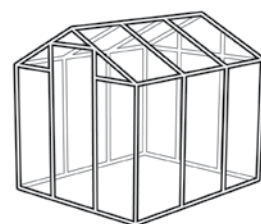
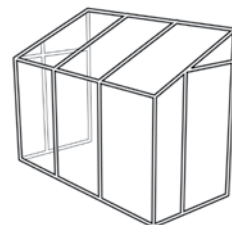
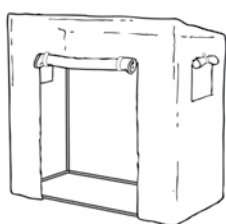
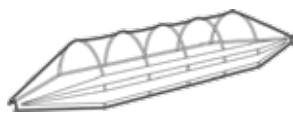

www.royalwellserres.be



Slim kweken®

www.royalwellkassen.nl

WELKOM

IN DE WERELD VAN ROYAL WELL

U als klant staat bij ons centraal. De brochure informeert u over de verschillende modellen en helpt bij het maken van een keuze. Bent u op zoek naar een broeikas, tuinkas, patiokas, muurkas of past een tunnelkas beter? Met een Royal Well product kiest u altijd voor kwaliteit. In de brochure treft u de producten overzichtelijk opgesteld, met afmetingen en andere specificaties apart vermeld. Vragen? Stelt u ze aan de verkoper (in de winkel of online) of rechtstreeks via onze klantenservice. Veel plezier met het bepalen van uw keuze!

GLASHELDERE WERKWIJZE

Levertermijnen

De levertermijnen zijn per product(categorie) onderverdeeld:

- 3-5 werkdagen: Kas- en kweekaccessoires
- 3-5 werkdagen: Broeikassen en patiokassen
- 3-5 werkdagen: Tunnelkassen, folietunnels en foliekassen
- 1-2 weken: Broeikassen glasgedekt
- 1-3 weken: Tuinkassen: Popular, Universal en Classic
Muurkassen: Classic Lean-To,
(Cedar) Wall Garden en Mini
- 3-6 weken: Overige kassen, muurkassen en priëlen

Bezorging

Kleine artikelen of accessoires worden in de winkel afgeleverd of (op verzoek) rechtstreeks aan de consument. Voor alle tuin- en muurkassen geldt dat levering altijd bij de consument op afspraak aan huis plaatsvindt. Levering van maandag tot en met vrijdag.

Montagehandleiding

Alle producten worden geleverd met duidelijke montagehandleiding zodat u zelf de montage kunt verzorgen. Voor een beperkt assortiment geldt dat levering in prefabricage plaatsvindt. Dit helpt enorm tijdens de montage.

Ervaren monteurs

Wenst u de montage uit te laten voeren door Royal Well? Afhankelijk van het model wordt tegen een vastgesteld tarief de montage in Nederland en België uitgevoerd. Met betrekking tot de locatie van monteren gelden verschillende condities. Deze worden tijdig overlegd.

Gecertificeerd hout

Het hout welke verwerkt wordt in onze kassen komt uit goed beheerde bossen. Bij kassen met een **FSC**[®]- of **PEFC**[™]-logo betreft het kassen gemaakt van gecertificeerd hout.

Prijzen

De prijslijst wordt separaat van de brochure gevoerd. In de prijslijst staan altijd de consumentenprijzen inclusief BTW vermeld. Voor een actuele prijsopgave bekijkt u de meest recente prijslijst (ook online).

Transportkosten

Voor kassen met stahoogte geldt dat deze bijna allemaal GRATIS op afspraak bezorgd worden. Voor bestelde broeikassen, patiokassen, foliekassen, tunnelkassen en accessoires geldt dat er transportkosten worden berekend. Per artikel vindt u de kosten voor transport apart vermeld in de prijslijst.

Serviceonderdelen

Specifieke kasonderdelen en glas op maat bestelt u natuurlijk bij Royal Well. Dit kan zowel via uw lokale dealer als rechtstreeks via de servicewebshop:

www.royalwellserviceshop.nl.

Voorwaarden

Alle leveringsvoorwaarden van Royal Well zijn gedeponeerd bij de Kamer van Koophandel te Alkmaar onder nummer 56814313.



Het keurmerk voor verantwoord bosbeheer



ASSORTIMENT

ALLES VOOR KWEEKPLEZIER!

DUURZAAM ALUMINIUM

- Blz. 3 - BROEIKAS VIOLA, SILVER THYME
- Blz. 4 - BROEIKAS JUMBO
- Blz. 5 - PATIOKAS GROW STATION & PLANT STATION
- Blz. 6 - KWEEKTAFELS, KWEEKSCHAPPEN
- Blz. 6 - KASACCESSOIRES GAAS- & SCHERMSYSTEEM
- Blz. 7 - TUINKASSEN POPULAR
- Blz. 8 - TUINKASSEN UNIVERSAL
- Blz. 9 - TUINKASSEN SUPREME
- Blz. 10 - TUINKASSEN MAGNUM
- Blz. 11 - KASACCESSOIRES TAFELS EN SCHAPPEN,
- Blz. 11 - REGENWATER, LOUVRERAAM, VICT. NOK
- Blz. 12 - TUINKASSEN BIRDLIP
- Blz. 13 - TUINKASSEN BURFORD
- Blz. 14 - TUINKASSEN BLOCKLEY
- Blz. 15 - TUINKASSEN BOURTON
- Blz. 16 - TUINKAS COMPACT & KWEEKTAFELS
- Blz. 17 - TUINKASSEN PREMIUM
- Blz. 18 - TUINKASSEN GARDENER
- Blz. 19 - MUURKASSEN MINI, SCHAPPENSET MINI
- Blz. 20 - MUURKASSEN WALL GARDEN
- Blz. 21 - MUURKASSEN WALL GARDEN & EUROPA
- Blz. 22 - MUURKASSEN LEAN-TO, SILVERLINE
- Blz. 23 - MUURKASSEN VERANDA
- Blz. 24 - TUINKAMERS OASE & ORANGERY

AMBACHTELIJK HOUTWERK

- Blz. 25 - BROEIKASSEN
- Blz. 26 - BROEIKASSEN
- Blz. 27 - PATIOKASSEN
- Blz. 28 - PATIOKASSEN CEDAR WALL GARDEN
- Blz. 29 - CLASSIC ACCESSOIRES, ROLL-UP
- Blz. 30 - TUINKASSEN CLASSIC
- Blz. 31 - MUURKASSEN CLASSIC LEAN-TO
- Blz. 32 - VERRIJD BARE KWEEKTAFELS

UV-BESTENDIG FOLIE

- Blz. 33 - PATIO- & BROEIKASSEN
- Blz. 34 - FOLIEKASSEN
- Blz. 35 - FOLIETUNNELS & ANKERSET
- Blz. 36 - TUNNELKASSEN SILVER ROCKET

ACCESSOIRES

- Blz. 37 - RAAMOPENER, MONTAGE MATERIALEN
- Blz. 37 - PLANTHANGER, TOMATENCLIP
- Blz. 38 - KWEEKBAKKEN & KWEEKTAFELS
- Blz. 39 - HELP MIJ KIEZEN

BOUWPAKKET & ZELF MONTEREN

U koopt een bouwpakket geleverd met een montagehandleiding en bouwtekeningen. Lees deze vooraf heel goed door! Zoek bij een glasgedekte kas een locatie minimaal 50cm uit de muur of schutting. Deze ruimte heeft u nodig bij het beglazen! Voor het plaatsen van een muurkas gelden andere specificaties.

FUNDERING & VERANKERING

U start met het plaatsen van de fundering. Voor alle tuinkassen, muurkassen en priëlen is een stalen of aluminium fundering (optioneel) verkrijgbaar. Bij enkele modellen worden deze gratis meegeleverd. U kunt er voor kiezen zelf een gemetselde fundering te maken of de kas op een muurtje te plaatsen. De maten in de folder zijn indicatief. Op verzoek biedt Royal Well exacte maatvoeringen in mm aan. Bij gebruik van de stalen of aluminium fundering adviseren wij u deze te plaatsen op zgn. stelstenen. In de hoeken brengt u de meegeleverde grondankers aan in een gat van rond ca. 30 cm. Daarna giet u deze gaten vol met beton (wordt niet meegeleverd). Bij het waterpassen neemt u 1 cm afschot per meter (over de lengte) voor een juiste afloop van het regenwater.

MONTAGESERVICE

Royal Well heeft een team van zeer ervaren monteurs. Op de prijslijst kunt u zien tegen welke vaste prijs per model en per afmeting wij de montage voor u kunnen verzorgen. Van u wordt verwacht dat de bouwplaats bouwrijp en stabiel is, ontdaan van obstakels, wortels en oude funderingen. Bij een muurkas dient de achterwand tevens stabiel, vlak en haaks te zijn t.o.v. de ondergrond! Als wij monteren op een door u gemetselde muur, verzoeken wij u dit vooraf goed met ons af te stemmen om teleurstelling te voorkomen.

BOUWVERGUNNING

Of u een bouwvergunning nodig heeft voor uw hobbyruimte hangt af van de hoogte, oppervlakte en locatie. Indien deze hoger is dan 300 cm dan is het vrijwel zeker dat u een bouwvergunning moet aanvragen. Ga naar www.omgevingsloket.nl van het Ministerie van Infrastructuur en Milieu. Hier kunt u lezen onder welke voorwaarden u vergunningvrij uw tuinkas, muurkas of priëel mag plaatsen. Indien u tekeningen nodig heeft kunnen wij u deze aanleveren.

GLASKEUZE

In uw keuze voor tuinders- of veiligheidsglas is het belangrijk van beide de voordelen te kennen. Hét grote voordeel van tuindersglas is de prijs. Veiligheidsglas is tot 6 keer sterker, eenvoudiger te verwerken en valt bij breuk in duizenden botte deeltjes uiteen. Wat wordt uw keuze?

HELPDESK

Onze wederverkopers zijn zeer deskundig. Als u toch een vraag aan ons wilt stellen dan kan dat per e-mail. Onze verkoopadviseurs beantwoorden deze graag. Stuur uw email naar klantenservice@royalwellkassen.nl





Viola



VIOLA & SILVER THYME

Voordelig kennis maken met het plezier van kweken?

Samen met de (klein-)kinderen? Dan vormen de broeikassen

Viola en Silver Thyme een uitstekende keuze.

Beluchten

Voor het goed beluchten en verzorgen van de planten in de broeikas is de Viola voorzien van een enkele 'klep'.



De Silver Thyme heeft twee 'kleppen' over de volledige lengte van de broeikas. Deze kunnen met behulp van uitzetters in vier standen windvast worden geborgd. Voor de verankering aan de ondergrond wordt gebruik gemaakt van de vier meegeleverde stalen grondpennen. Beide modellen bestaan uit een onderhoudsvrij aluminium frame en een kunststof afdichting.

Polycarbonaat

De afdichting van polycarbonaat heeft een dikte van 4 mm en is dubbelwandig. Polycarbonaat is niet gevoelig voor breuk en heeft bovendien een isolerende werking.



Silver Thyme



Art.nr.	Productnaam	Breedte in cm	Lengte in cm	Hoogte (1) in cm	Hoogte (2) in cm	Oppervlakte in m ²	Ramen in dak
RW2242	BROEIKAS VIOLA	56	109	29	41	0,6	1x kantelraam
RW2243	BROEIKAS SILVER THYME	109	109	29	41	1,2	2x kantelraam



BROEIKAS

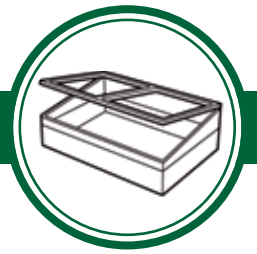

JUMBO

Een glasgedekte broeikas is traditioneel en biedt de hobbykweker elk jaar veel gemak. In deze broeikas zijn gewassen beter beschermd tegen invloeden als vorst, regen, wind en natuurlijk vraat door insecten.

Veiligheidsglas

Dankzij de glazen afdichting behoudt u zicht op de kweekresultaten. Dit model wordt standaard geleverd met 3 mm veiligheidsglas, dat tijdens de montage wordt 'geklemd' in de aluminium profielen.

Gebruiksgemak

De 4-ruits broeikas is standaard voorzien van vier los van elkaar schuifbare ramen. Op die manier heeft u optimaal toegang tot de planten voor de nodige verzorging.

Terras & Balkon

De Jumbo is uitermate geschikt voor het monteren op een verhoogde kweekbak. Hiermee wordt een groentetuintje gecreëerd op ieder terras of balkon. Deze bak is eenvoudig zelf te maken van watervast multiplex hout.



Art.nr.	Productnaam	Breedte in cm	Diepte in cm	Hoogte (1) in cm	Hoogte (2) in cm	Oppervlakte in m ²	Deur	Ramen
RW2105	BROEIKAS 'JUMBO'	87	127	47	64	1,1		4x schuifraam



PATIOKASSEN

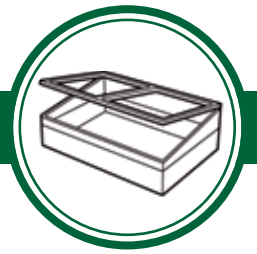

Grow Station



GROW STATION

Deze patiokas is uitstekend geschikt voor het (voor)zaaien en opkweken van jonge gewassen. Het 4 mm dikke polycarbonaat heeft een isolerende werking en zorgt voor diffuus groeilicht in de patiokas.

Solitair

De Grow Station is voorzien van een dichte achterwand waardoor solitair plaatsen mogelijk is. Het klepraam kan volledig worden geopend of in 4 standen windvast geborgd voor een optimale beluchting. De zaaibakjes (9 stuks) worden standaard meegeleverd.

PLANT STATION

De Plant Station patiokas welke voorzien is van 2 schappen biedt duurzaam kweekgemak op balkon of terras. Deze patiokas is voorzien van een dichte achterwand, waardoor solitair plaatsen mogelijk is.

Instelbare schappen

Het stevige aluminium frame biedt de mogelijkheid de 2 schappen op iedere hoogte naar wens te monteren, hierdoor is deze kas uitstekend geschikt voor het zaaien en opkweken van gewassen en het houden van kruiden.

Polycarbonaat

Het 4 mm dikke polycarbonaat heeft een isolerende werking en zorgt voor diffuus groeilicht in de patiokas. Zo worden ideale omstandigheden voor het groeien van de gewassen gecreëerd.



Plant Station



Art.nr.	Productnaam	Breedte in cm	Diepte in cm	Hoogte (1) in cm	Hoogte (2) in cm	Oppervlakte in m ²	Deur	Ramen
RW2286	PATIOKAS 'GROW STATION'	76,5	39,5	101,5	101,5	0,3	dubbele draaideur	1x kantelraam
RW2605	PATIOKAS 'PLANT STATION'	50	95	111	134	0,475	enkele schuifdeur	1x kantelraam



KASACCESSOIRES



Kweeschap Alu Sower

Het schap is universeel inzetbaar bij aluminium kassen en heeft een breedte van 32,5 cm en een lengte van 150 cm. De constructie bestaat uit aluminium leggers (3 stuks), dragers en schoren (4 stuks).

RW2370 - **Alu Sower 150** - 32,5 x 150 cm

Kweektafel Alu Grower

Deze universele aluminium kweektafel heeft een vaste breedtemaat van 62,5 cm en is leverbaar in 3 lengtematen. De dragers en schoren zijn aangepast aan de lengte van de kweektafel en zorgen voor een optimale ondersteuning. De kweektafels zijn in hoogte verstelbaar.

Kies de juiste lengtemaat!

De tafel wordt bevestigd aan meerdere staande glasroeden en steekt aan de linker- en rechterzijde voorbij de roede. Dit betekent dat de beschikbare kasruimte altijd 60-70 cm langer moet zijn dan de lengte van de tafel. De tafel kan zowel aan de gevel- als lengtezijde worden gemonteerd.

RW2373 - **Alu Grower 150** - 62,5 x 150 cm

RW2374 - **Alu Grower 200** - 62,5 x 200 cm

RW2375 - **Alu Grower 250** - 62,5 x 250 cm



RW2121



RW2117

SCHERMGAAS

Een alternatief voor een 'schermstelsel op maat' is **schermgaas per m¹ of per rol**. Verkrijgbaar in groen en wit. Schermgaas is te monteren aan de binnenzijde van uw kas m.b.v. **Snaphots**.

RW2121 - **RW-15 screen**: 15% zonwering - wit - 500 (l) x 180 (b) cm - per rol

RW2123 - **RW-30 screen**: 30% zonwering - groen - 300 cm breed - per m¹

RW2124 - **RW-30 screen**: 30% zonwering - groen - 400 cm breed - per m¹



1



2



3



4

Schermstelsel op maat

Afhankelijk van het model en formaat hobbykas, biedt Royal Well een schermstelsel op maat. Professionele kwaliteit, eenvoudig zelf te monteren en met een schermcapaciteit van 30%.

- 1) Schuift over polyester- en staaldraden, bevestigd aan stang
- 2) Naar beide zijden schuifbaar
- 3) Helemaal geopend: gevouwen tegen de gevel van de kas
- 4) Helemaal gesloten: vanuit de nok tot halverwege de zijgevel



6

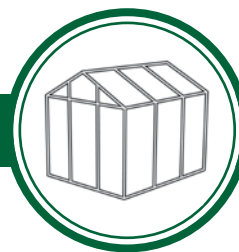

POPULAR

De Popular doet zijn naam eer aan: wereldwijd wordt van hobbyist tot gevorderde kweker met plezier gebruik gemaakt van dit model! Voor deze kas is in bijna iedere (moes)tuin een plekje te vinden.

Uitvoering

De Popular biedt keuze in maatvoering, maar ook in afdichting: gestapeld tuindersglas, veiligheidsglas (lange ruiten) of dubbelwandig polycarbonaat. Elke afdichting heeft specifieke kenmerken en voordelen. Het frame van de kas is zowel in blank aluminium, als fraai dondergroen gecoat leverbaar.

Accessoires

Een bijpassende stalen funderingsrand in dezelfde kleur als het frame is optioneel verkrijgbaar. Voor een goede beluchting is elk model voorzien van minimaal één dakraam, tot twee dakramen in type 106. Een louvreraam is optioneel leverbaar.



Regenwatertip!

Het regenwater van de kas opvangen voor uw planten is praktisch en voordelig! Voor alle Halls tuinkassen zijn **regenpijpsets** verkrijgbaar. Een set is voor één gootzijde en bestaat uit 2 gootaansluitstukken (1x afdichting + 1x aansluiting voor pijp), 1 regenpijp met knik voor afvoer naar een regenton. Ga voor meer informatie naar www.royalwellkassen.nl



Productnaam	Breedte in cm	Lengte in cm	Goothoogte in cm	Nokhoogte in cm	Oppervlakte in m ²	Deur in cm	Ramen in dak/gevel	Regenpijp	Fundering en Scherming op maat
POPULAR 46	193	131	124	195	2,5	62 x 161	1x enkel	exclusief	optioneel
POPULAR 66	193	195	124	195	3,8	62 x 161	1x enkel	exclusief	optioneel
POPULAR 86	193	257	124	195	5,0	62 x 161	1x enkel	exclusief	optioneel
POPULAR 106	193	319	124	195	6,2	62 x 161	2x enkel	exclusief	optioneel



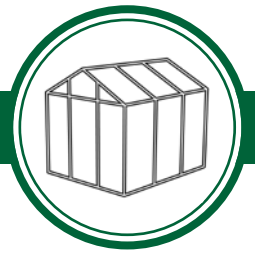

UNIVERSAL

De Universal kas biedt de kweker veel waar voor zijn geld: een solide constructie en veel kweekoppervlakte tegen een scherpe prijs. Dit model is in één maat verkrijgbaar en bestaat uit een blank aluminium frame.

Keuze tuinders- of veiligheidsglas

De Universal kan worden voorzien van 3 mm dik tuinders- of veiligheidsglas. Het tuindersglas wordt met behulp van glashaken 'dakpansgewijs gestapeld'. De keuze voor

Universal

veiligheidsglas heeft verschillende voordelen: het is sterker, veiliger en wordt geleverd in lange ruiten.

Toegang en beluchting

Een enkele schuifdeur verleent de toegang tot de Universal kas. Voor een optimale beluchting is dit model standaard voorzien van 2 dakramen die manueel bediend worden. Voor meer gebruiksgemak wordt geadviseerd minimaal 1 dakraam te voorzien van een automatische raamopener. Deze raamopeners zijn temperatuurgevoelig en openen of sluiten het dakraam automatisch.



Productnaam	Breedte in cm	Lengte in cm	Goothoogte in cm	Nokhoogte in cm	Oppervlakte in m ²	Deur b x h in cm	Ramen in dak	Regenpijp	Fundering en Scherming op maat
UNIVERSAL 128	257	384	132	240	9,9	80 x 182	2 x enkel	excl.	RW2055



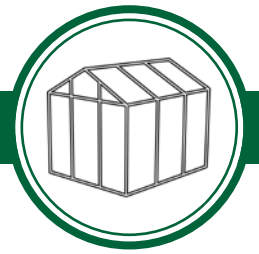

Supreme 86

SUPREME

Een glooiend lijnenspel maakt de Supreme modellen uniek en een prachtig alternatief. Deze kas wordt standaard geleverd met een donkergroene coating en de afdichting bestaat uit 3 mm gestapeld tuindersglas of lange ruiten veiligheidsglas.

Plexiglas

Voor het afdichten van de kas op goothoogte (ronding) wordt gebruik gemaakt van buigzaam en transparant plexiglas. De Supreme is ook als muurkas verkrijgbaar, zie blz. 21.

Schuifdeuren

De toegang tot de Supreme 46, 66 en 86 bestaat uit een enkele schuifdeur. De grotere modellen Supreme 108, 128 en 148 worden standaard voorzien van een dubbele schuifdeur.

Stalen fundering

Voor de Supreme tuinkassen is optioneel een stalen fundering leverbaar. Deze fundering is standaard groen gecoat en vormt een belangrijke basis bij de montage van de kas.



Supreme 128



Productnaam	Breedte in cm	Lengte in cm	Goothoogte in cm	Nokhoogte in cm	Oppervlakte in m ²	Deur b x h in cm	Ramen in dak/gevel	Regenpijp	Fundering en Scherming op maat
SUPREME 46	193	131	124	195	2,5	63 x 168	1x enkel	nvt	optioneel
SUPREME 66	193	195	124	195	3,8	63 x 168	1x enkel	nvt	optioneel
SUPREME 86	193	257	124	195	5,0	63 x 168	1x enkel	nvt	optioneel
SUPREME 108	255	320	124	212	8,2	126 x 168 (D)	2x enkel	nvt	optioneel
SUPREME 128	255	383	124	212	9,8	126 x 168 (D)	4x enkel	nvt	optioneel
SUPREME 148	255	446	124	212	11,4	126 x 168 (D)	4x enkel	nvt	optioneel



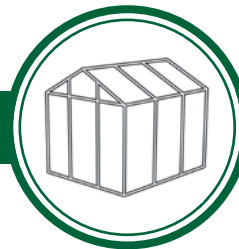

MAGNUM

De Magnum is een zeer ruime en hoge tuinkas. De dubbele schuifdeuren bieden een prettige en ruime toegang. Deze kas is leverbaar in drie lengtematen in blank aluminium en donkergroen gecoat en de afdichting bestaat uit 3 mm gestapeld tuindersglas of veiligheidsglas (lange ruiten). De optioneel verkrijgbare stalen fundering vormt een solide basis.

Beluchting

Voor een optimale beluchting zijn alle modellen voorzien van 4 dakramen. Lees de klimaattip voor het gebruik van Automatic Openers.

Klimaattip!

Het luchten van de kas is van levensbelang. Een **Automatic Opener** draagt daarvoor zorg, ook als u niet in de buurt bent. Het raam gaat automatisch open en dicht! Voor meer informatie ga naar blz. 37.



Magnum 108



Magnum 148

Hoge kas!

De Magnumkas heeft door zijn hoge nok op 258 cm veel inhoud.

In combinatie met een optioneel leverbare stalen fundering van 12 cm hoog, wordt deze stoere kas in totaal 270 cm hoog.

Kweektafelkeuze

Ga naar blz. 6 en blz. 29 voor een bijpassende kweektafel of kweekschap.

Productnaam	Breedte in cm	Lengte in cm	Goothoogte in cm	Nokhoogte in cm	Oppervlakte in m ²	Deur b x h in cm	Ramen in dak/gevel	Regenpijp	Fundering en Scherming op maat
MAGNUM 108	257	322	148	258	8,3	124 x 182 (D)	4 x enkel	excl.	optioneel
MAGNUM 128	257	384	148	258	9,9	124 x 182 (D)	4 x enkel	excl.	optioneel
MAGNUM 148	257	446	148	258	11,5	124 x 182 (D)	4 x enkel	excl.	optioneel



KASACCESSOIRES



Geïntegreerde tafels & schappen

Voor de tuinkassen Birdlip, Burford, Blockley en Bourton zijn geïntegreerde aluminium kweektafels en kweekschappen, precies passend voor ieder model (lengtemaat), leverbaar. De lengte van de tafel en het schap is gelijk aan aan de binnenmaat van de langste zijde van de kas. Deze kweektafels en kweekschappen zijn leverbaar in blank aluminium, groen en zwart gecoat.



Instelbare hoogte

De hoogte is instelbaar voor een optimale werkhouding, dus zaaien en kweken op stahoogte! De kweektafels hebben een breedte van 63,2 cm en alleen bij de tuinkas Birdlip is deze 40 cm breed. Alle kweekschappen zijn 18 cm breed.

Opvang regenwater

Voor de aansluiting van de twee goten naar uw regenton is een accessoireset leverbaar. Deze set bestaat uit 4 koppelstukken en 2 buizen Ø 40 mm. Hiermee verbindt u de 80 mm brede goten van de Birdlip, Burford, Blockley of Bourton tuinkas met uw regenton.



Louvreraam

Een louvreraam is een lamellenraam, een aanvulling op de dakra(a)m(en) die al aanwezig zijn in de kas. Het louvreraam is voorzien van 5 of 6 lamellen van veiligheidsglas die in horizontale stand geopend en gesloten kunnen worden. Voor een louvreraam is een automatische louvre-raamopener optioneel verkrijgbaar.

Victoriaanse nok

Om de kas een meer klassieke uitstraling te geven is een aanvulling op de bestaande noklijst verkrijgbaar: de Victoriaanse nok.



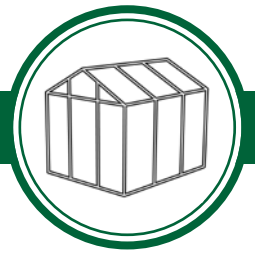

BIRDLIP

De kleinste tuinkas ter wereld

Zoekt u een kleine tuinkas met stahoogte? Kies dan voor de Birdlip, de kleinste tuinkas ter wereld. Het frame van de Birdlip is leverbaar in een blank, zwart of groen gecoate uitvoering. De Birdlip kas biedt keuze uit 3 soorten afdichting: 3 mm dik tuinders- of veiligheidsglas en 6 mm polycarbonaat.

Drempelloze dubbele schuifdeur

Ondanks de kleine afmetingen is deze vrijstaande kas standaard uitgevoerd met een drempelloze dubbele schuifdeur met slot. De deur is 65 cm breed en heeft een deurhoogte van 190 cm. U gaat dus niet gebukt de kas in!



Birdlip 84



Fundering & brede goot

De Birdlip heeft een geïntegreerde aluminium fundering van 8 cm hoog welke in dezelfde kleur als de kas gratis wordt meegeleverd. Voor de extra brede goot met een breedte van 80 mm worden gratis 2 regenpijpen met een diameter van 40 mm meegeleverd.



Birdlip 44



Birdlip 64

Handige optie voor hang- en klimplanten

De sterke nokbalk biedt de mogelijkheid voor het bevestigen van zgn. planthangers. Met deze optioneel verkrijgbare accessoire kunt u planten in hangpotten ophangen of het touw bevestigen waarlangs de klimmende groenten kunnen groeien zoals tomaten en komkommers.

Productnaam	Diepte in cm	Breedte in cm	Goothoogte in cm	Nokhoogte in cm	Oppervlakte in m ²	Deur b x h in cm	Ramen in dak	Regenpijp	Fundering
BIRDLIP 44	132	132	160	213	1,8	65 x 190	1x enkel	incl.	inclusief
BIRDLIP 64	132	194	160	213	2,6	65 x 190	2x enkel	incl.	inclusief
BIRDLIP 84	132	256	160	213	3,4	65 x 190	2x enkel	incl.	inclusief



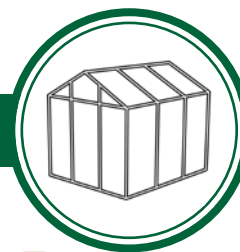

Burford 106



BURFORD

Deze fraaie tuinkas wordt standaard uitgevoerd met een drempelloze enkele schuifdeur met slot. De schuifdeur is 65cm breed en heeft een hoogte van maar liefst 200 cm. De Burford kas biedt keuze uit 3 soorten afdichting: 3mm dik tuinders- of veiligheidsglas en 6 mm isolerend polycarbonaat.

Blank, zwart of donkergroen

Het frame van de Burford is standaard leverbaar in een blanke uitvoering. Voor een meer luxueuze uitstraling is deze kas leverbaar in een zwarte of klassiek donkergroen gecoate uitvoering.

Fundering

De Burford heeft een geïntegreerde aluminium fundering van 8 cm hoog welke in dezelfde kleur als de kas gratis wordt meegeleverd.

Dakramen

Een goede beluchting is van levensbelang voor de gewassen in de kas. Daarom is de Burford voorzien van 2 dakramen in model 66 + 86 en 4 dakramen in het grootste model; 106.



Burford 66



Burford 86

Productnaam	Diepte in cm	Breedte in cm	Goothoogte in cm	Nokhoogte in cm	Oppervlakte in m ²	Deur b x h in cm	Ramen in dak	Regenpijp	Fundering
BURFORD 66	194	194	160	230	3,8	65 x 200	2x enkel	incl.	inclusief
BURFORD 86	194	256	160	230	5	65 x 200	2x enkel	incl.	inclusief
BURFORD 106	194	318	160	230	6,2	65 x 200	4x enkel	incl.	inclusief



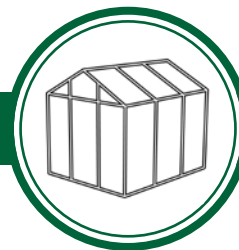

BLOCKLEY

De Blockley tuinkas biedt veel ruimte voor de startende maar ook gevorderde hobbytuinder. Deze vrijstaande kas wordt standaard uitgevoerd met een drempelloze dubbele schuifdeur met slot. De dubbele schuifdeur is 120 cm breed en heeft een hoogte van maar liefst 200 cm. Het frame van de Blockley is leverbaar in een blank, zwart of groen gecoate uitvoering. De Blockley kas biedt keuze



Blockley 108



Blockley 148

uit 3 soorten afdichting: 3 mm dik tuinders- of veiligheidsglas en 6 mm polycarbonaat.

Kweektafel, -schap en Victoriaanse nok

Voor de Blockley tuinkassen zijn voor alle 3 kaslengten en 3 kleuropties een geïntegreerde kweektafel en kweekschap leverbaar! Lees hier meer over op de blz 11 accessoires. Tevens is een louvreraam op kleur en een Victoriaanse nok voor een klassieke uitstraling optioneel leverbaar.

Opvangen regenwater

Voor de 80 mm brede goot worden gratis 2 regenpijpen van 40 mm meegeleverd. Optioneel is een gootverbinding- en regenpijpsset leverbaar voor de aansluiting van 2 goten op 1 regenton.

Productnaam	Breedte in cm	Lengte in cm	Goothoogte in cm	Nokhoogte in cm	Oppervlakte in m ²	Staldeur bxxh in cm	Ramen in dak/gevel	Regenpijp	Fundering optioneel
BLOCKLEY 108	256	318	160	253	8,1	120 x 200 (D)	4x enkel	inclusief	inclusief
BLOCKLEY 128	256	380	160	253	9,7	120 x 200 (D)	4x enkel	inclusief	inclusief
BLOCKLEY 148	256	441	160	253	11,3	120 x 200 (D)	4x enkel	inclusief	inclusief



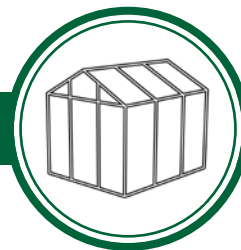

Bourton 1210



BOURTON

De Bourton tuinkas is een flinke kas met oppervlakten van 12,16 en 20 m² en biedt hiermee veel kweekruimte aan de gevorderde hobbytuinder.

Drempelloze dubbele schuifdeur

Deze tuinkas wordt uitgevoerd met een drempelloze dubbele schuifdeur met slot. De dubbele schuifdeur is 120 cm breed en heeft een hoogte van maar liefst 200 cm. Deze luxe kas wordt standaard geleverd met een aluminium funderingsrand van 8 cm hoog.

Beglazingsopties

De Bourton kas biedt keuze uit 2 soorten afdichting: 3mm dik veiligheidsglas of 6mm polycarbonaat. De voordelen per type afdichting zijn: veiligheidsglas: geleverd in lange ruiten en tot 6 keer sterker dan tuindersglas. Polycarbonaat (dubbelwandig): licht van gewicht, onbreekbaar en heeft een beter isolerende werking dan glas.

De Bourton is in alle modellen voorzien van 4 dakramen.

Kleurkeuze

Het frame van de Bourton is standaard leverbaar in een blanke uitvoering. Voor een meer luxueuze uitstraling en / of eenheid met de omgeving waarin de kas wordt geplaatst is deze kas leverbaar in een zwarte of klassiek donkergroen gecoate uitvoering. De Bourton heeft een geïntegreerde aluminium fundering van 8 cm hoog welke in dezelfde kleur als de kas gratis wordt meegeleverd.

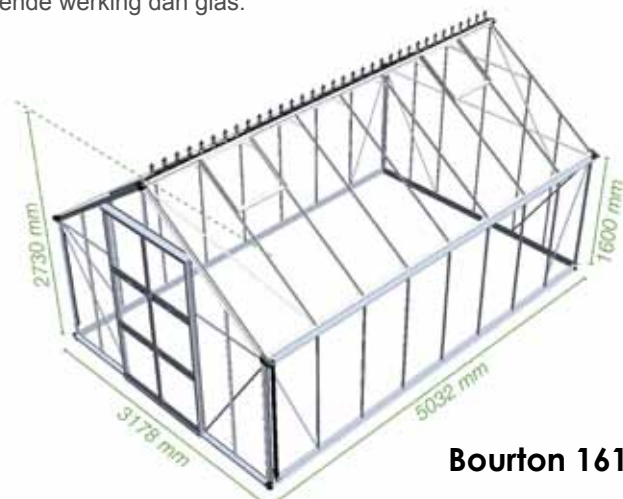

Bourton 1610

Productnaam	Breedte in cm	Lengte in cm	Goothoogte in cm	Nokhoogte in cm	Oppervlakte in m ²	Staldeer bxxh in cm	Ramen in dak/gevel	Regenpijp	Fundering optioneel
BOURTON 1210	318	380	160	273	12,1	120 x 200 (D)	4x enkel	inclusief	inclusief
BOURTON 1610	318	503	160	273	16	120 x 200 (D)	4x enkel	inclusief	inclusief
BOURTON 2010	318	627	160	273	20	120 x 200 (D)	4x enkel	inclusief	inclusief



TUINKAS & KWEKEN

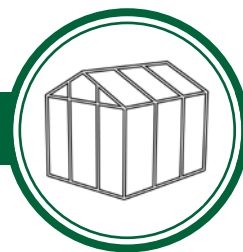

COMPACT

Deze hobbykas combineert een solide constructie met een eigentijds design. Het geraamte van de kas bestaat uit een aluminium constructie die zowel blank als antracietgrijs gecoat leverbaar is. Andere frame onderdelen (deur, ramen, goten en de regenpijp) worden standaard in een zwarte kleur geleverd. Voor meer algemene informatie zie Premium & Gardener op blz 18 en 19.

Beglazing

In afdichting kan worden gekozen voor 3 mm tuinders- of veiligheidsglas en 10 mm dubbelwandig polycarbonaat. Voor het plaatsen van veiligheidsglas of polycarbonaat wordt gebruik gemaakt van zwarte kunststof beglazingsstrips.

Entree

Dankzij het verzonken dorpelprofiel en een enkele deelbare draaideur is de toegang tot de kas optimaal. De deur is met een slot afsluitbaar. Voor een goede beluchting is de kas voorzien van meerdere dakramen in enkele en/of dubbele uitvoering



KWEEKTAFEL & GOOT

Deze zwart gecoat kweektafels met lade en waterdichte kweekgoot zijn beide geschikt voor de Juliana kassen Veranda, Compact, Premium, Gardener, Orangery en Oase. Luxe en praktische accessoires welke aan de roeden in de zijgevel van de kas gemonteerd worden.

RW2377 - **Kweekgoot 141** - 14 x 141 cm

RW2378 - **Kweektafel 141** - 52 x 141 cm

RW2379 - **Kweekgoot 213** - 14 x 213 cm

RW2380 - **Kweektafel 213** - 52 x 213 cm

Productnaam	Breedte in cm	Lengte in cm	Goothoogte in cm	Nokhoogte in cm	Oppervlakte in m ²	Staldeer in cm	Ramen in dak/gevel	Regenpijp	Fundering en Scherming op maat
COMPACT 55	224	224	160	225	5,0	65 x 189	1x enkel	inclusief	optioneel
COMPACT 66	224	296	160	225	6,6	65 x 189	2x enkel	inclusief	optioneel
COMPACT 82	224	368	160	225	8,2	65 x 189	2x enkel	inclusief	optioneel



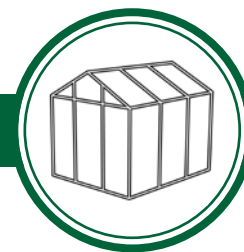

kleurcoating (zie foto's 1, 2, 3, 5, 6, 10). Dit zorgt voor een fraai contrast bij het blank aluminium of antracietgrijs gecoate frame.

Fundering

Een bijpassende fundering is optioneel verkrijgbaar en vormt een belangrijke basis bij de montage van de Premium en Gardener modellen. De stalen funderingsrand is altijd zwart gecoat en bij de draaideuren verzonken in de grond, waardoor er een drempelloze entree ontstaat (zie foto's 3, 4, 7).

PREMIUM

De kwaliteitskassen Premium en Gardener hebben een fraaie vormgeving, solide constructie en bieden veel comfort. Beide kassen worden uitgevoerd met deelbare dubbele draaideuren met roestvrijstalen hang- en sluitwerk (zie foto's 5 en 6).

Kleurcombinatie

Het geraamte van de kas bestaat uit een sterke aluminium constructie en is leverbaar in een blanke uitvoering, of antracietgrijs gecoat. Andere onderdelen (deuren, ramen, goten en de regenpijpsset) worden standaard geleverd met een zwarte



Productnaam	Breedte in cm	Lengte in cm	Goothoogte in cm	Nokhoogte in cm	Oppervlakte in m ²	Staldeer b x h in cm	Ramen in dak/gevel	Regenpijp	Fundering / Scherming op maat
PREMIUM 88	296	296	160	255	8,8	145 x 182 (D)	2x enkel	inclusief	RW2224 / optioneel
PREMIUM 109	296	368	160	255	10,9	145 x 182 (D)	4x enkel	inclusief	RW2225 / optioneel
PREMIUM 130	296	439	160	255	13,0	145 x 182 (D)	4x enkel	inclusief	RW2226 / optioneel



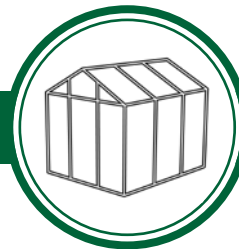

GARDENER

Uniek design

De dakgoot (gepatenteerd) heeft een scharnierende afsluiting, ideaal wanneer bijvoorbeeld bladeren verwijderd moeten worden (zie foto 1). De met een slot afsluitbare deuren zijn voorzien van roestvrijstalen hang- en sluitwerk (zie foto 6). Een Victoriaanse nok, van zwart kunststof, is optioneel leverbaar (zie foto 9). De decoratie boven de voor- en achtergevel wordt standaard geleverd (zie foto 8).



 JULIANA®



Gardener

Keuze in afdichting

Voor beide modellen geldt een gelijke keuze in afdichting: gestapeld 3 mm tuindersglas (bevestiging met glashaken en -klemmen), 3 mm veiligheidsglas (lange ruiten) of dubbelwandig 10 mm polycarbonaat. De lange ruiten en het polycarbonaat op maat worden bevestigd met behulp van 'kliklijsten' in een antracietgrijze kleur (zie foto's 11, 12).

Montage

Het zelf monteren van beide tuinkassen wordt aan de hand van een gedetailleerde handleiding uitgevoerd. Tegen een vooraf vastgesteld tarief is het ook mogelijk de montage door Royal Well te laten verzorgen.



Productnaam	Breedte in cm	Lengte in cm	Goothoogte in cm	Nokhoogte in cm	Oppervlakte in m ²	Staldeur b x h in cm	Ramen in dak/gevel	Regenpijp	Fundering / Scherming op maat
GARDENER 161	368	439	160	275	16,1	145 x 182 (D)	4x enkel	inclusief	optioneel
GARDENER 188	368	511	160	275	18,8	145 x 182 (D)	6x enkel	inclusief	optioneel
GARDENER 214	368	583	160	275	21,4	145 x 182 (D)	6x enkel	inclusief	optioneel



MUURKASSEN

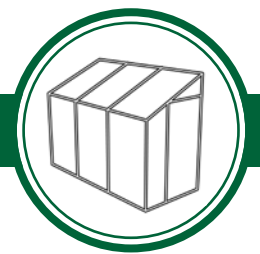

Mini 3

Royal Well

MINI

Wilt u ook eenvoudig de vruchten plukken van eigen kweek? Dan is de Mini een uitstekende keuze. Deze muurkas is verkrijgbaar in type 2 (secties) en type 3 (secties). Voor de afdichting wordt standaard gebruik gemaakt van 4 mm dubbelwandig polycarbonaat.

Isolatie

Het gebruik van polycarbonaat heeft verschillende voordelen; het is licht van gewicht, heeft een isolerende werking en laat diffuus groeilicht door, wat verbranding van gewassen voorkomt. Een bijpassende fundering is apart verkrijgbaar.

SCHAPPENSET MINI

Deze schappenset is speciaal ontwikkeld voor de Mini muurkas. Dit model kas is in de constructie voorbereid op het toepassen van de Alu schappenset. Met deze 2 schappen wordt extra kweekruimte gecreëerd.

Solide constructie

De set bestaat uit aluminium dragers en leggers en wordt d.m.v. rvs bouten en moeren bevestigd aan het kasframe, waarbij de schappen in hoogte instelbaar zijn. De 2 schappen afzonderlijk hebben een maatvoering van 60 x 60 cm en vormen een solide eenheid met de kas.



Mini 2

Royal Well

Art.nr.	Productnaam	Diepte in cm	Breedte in cm	Goothoogte in cm	Nokhoogte in cm	Oppervlakte in m ²	Deur b x h in cm	Ramen in dak/gevel	Regenpijp	Fundering optioneel
RW0162	MINI WALL 2	66	129	140	196	0,85	60 x 168	1x enkel	excl.	OPTIONEEL
RW0163	MINI WALL 3	66	192	140	196	1,3	60 x 168	1x enkel	excl.	OPTIONEEL
RW2369	SCHAPPENSET MINI A 2	60	60	1						



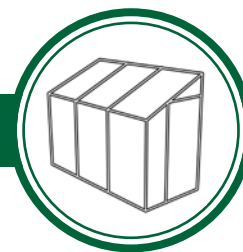

Wall Garden 62



WALL GARDEN

Geïnspireerd geraakt door een kwekende kennis, buur of familielid? Etaleer uw inspiratie in een muurkas. Hiervoor is altijd wel een plekje te vinden. In de tuin, op het balkon of aan de rand van het terras. Verse kruiden en gewassen binnen handbereik.

Uitvoering

Voor (startende) kwekers met een beperkte ruimte, vormt de Wall Garden een 'must have'. Dit model muurkas is verkrijgbaar in twee verschillende maatvoeringen (type 42 of 62) en kan geleverd worden in blank aluminium of fraai donkergroen gecoat. Dit model kan worden voorzien van gestapeld 3 mm tuinders- of veiligheidsglas.

Fundering en draadschap

Voor optimaal kweekplezier dient de muurkas tegen een stevige en stabiele achterwand te worden geplaatst. Voor de Wall Garden is een bijpassende stalen fundering en een set à 2 draadschappen (RW1534) optioneel verkrijgbaar.



Wall Garden 42



Schappen

Productnaam	Diepte in cm	Breedte in cm	Goothoogte in cm	Nokhoogte in cm	Oppervlakte in m ²	Deur b x h in cm	Ramen in dak/gevel	Regenpijp	Fundering
WALL GARDEN 42	69	132	152	184	0,9	62 x 149	1x enkel	nvt	optioneel
WALL GARDEN 62	69	194	152	184	1,3	62 x 149	1x enkel	nvt	optioneel
SCHAPPENSET A 2	65	63							



MUURKASSEN

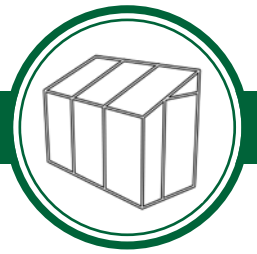

SUPREME WG

Deze zeer decoratieve muurkas, heeft een unieke uitstraling en fleurt elke kale wand levendig op. Bij levering ontvangt u een zeer compleet pakket aan accessoires: Een bijpassende stalen fundering, 1 dakraam, 1 aluminium schap, 4 legborden en kunststof kweekbakjes.

Groen gecoat

De Supreme Wall Garden wordt standaard geleverd inclusief fundering. Qua beglazing is er de keuze uit 3 mm tuinders- of veiligheidsglas. De rondingen op goothoogte worden afgedicht met transparant plexiglas.



Supreme Wall Garden



Europa 84

EUROPA 84

De hobby van het zelf kweken kan meer ruimte vragen, dan u eigenlijk beschikbaar heeft voor een vrijstaande kas. In dat geval kan de muurkas Europa 84 een goed alternatief zijn. Een vrije en stevige muur is de enige voorwaarde.

Blank en groen

Dit model wordt geleverd in een blank aluminium en groen gecoate uitvoering, voorzien van tuindersglas. De funderingsbalk (aluminium) is optioneel leverbaar in een blanke en groen gecoate uitvoering.

Deur links en rechts

Voor de Europa 84 geldt dat de deur aan beide korte gevelzijden geplaatst kan worden.

Productnaam	Diepte in cm	Breedte in cm	Goothoogte in cm	Nokhoogte in cm	Oppervlakte in m ²	Deur b x h in cm	Ramen in dak/gevel	Regenpijp	Fundering
SUPREME WALL GARDEN	71	193	124	195	1,4	63 x 168	nvt	nvt	inclusief
EUROPA 84	129	254	140	221	3,3	65 x 178	1x enkel	exclusief	optioneel



MUURKASSEN

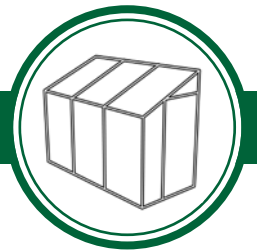

LEAN-TO

Deze muurkas biedt door zijn blanke uitvoering met tuindersglas en geïntegreerde fundering een behoorlijke ruimte voor een relatief lage prijs. Een vrije en stevige muur is de enige voorwaarde, bij voorkeur op een zonnige locatie.



Lean-To



Inclusief fundering

Dit model wordt standaard geleverd in een blank aluminium uitvoering, voorzien van 3 mm gestapeld tuindersglas. De funderingsbalk (aluminium) wordt geïntegreerd aan het frame geleverd, deze hoeft niet apart te worden aangeschaft.



Silverline



SILVERLINE

Een elegant model met een vloeiend lijnenspel. De Silverline is niet alleen geschikt als kweek(muur)kas, maar kan ook als tuinkamer worden ingericht: van het vroege voorjaar tot late najaar lekker genieten van het 'buitenzijn'. De Silverline wordt standaard geleverd in een fraai donkergroen gecoate uitvoering. De rondingen op goothoogte worden afgedicht met transparant plexiglas.

Deur in zijgevels

Voor beide muurkassen geldt dat de schuifdeur zowel in de linker als rechter zijgevel gemonteerd kan worden.

Art.nr.	Productnaam	Diepte in cm	Breedte in cm	Goothoogte in cm	Nokhoogte in cm	Oppervlakte in m ²	Deur b x h in cm	Ramen in dak/gevel	Regenpijp	Fundering / scherming op maat
RW1811	LEAN-TO 608	191	255	160	239	4,9	70 x 172	1x enkel	exclusief	incl.-integraal / optioneel
RW2394	LEAN-TO 610	191	326	160	239	6,3	70 x 172	1x enkel	exclusief	incl.-integraal / optioneel
RW0169	LEAN-TO 612	191	397	160	239	7,2	70 x 172	2x enkel	exclusief	incl.-integraal / optioneel
RW2097	SILVERLINE 86	195	259	135	235	5,1	70 x 172	1x enkel	inclusief	optioneel (RW2100)
RW2098	SILVERLINE 106	195	321	135	235	6,3	70 x 172	2x enkel	inclusief	optioneel (RW2101)
RW2099	SILVERLINE 126	195	384	135	235	7,5	70 x 172	2x enkel	inclusief	optioneel (RW2102)



MUURKASSEN

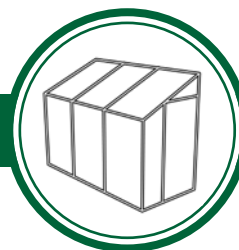

VERANDA

Deze muurkas biedt de gebruiker veel voordelen: het vraagt minder ruimte dan een vrijstaande kas, biedt veel kweekruimte in de hoogte en is makkelijker warm te houden omdat de muur zonnewarmte opneemt.

Deuren op de lengtezijde

Voor veel muurkassen ongebruikelijk, maar voor de Veranda standaard: deuren op de lengtezijde van de kas. De dubbele scharnierdeuren reiken tot het maaiveld waardoor



Veranda 129

JULIANA®



Veranda 98



een drempelloze entree ontstaat. Op die manier is de kas optimaal toegankelijk. De optioneel verkrijgbare zwart gecoate fundering is voorbereid op de drempelloze entree tot de kas.

Ultieme combinatie: veiligheidsglas en polycarbonaat

De Veranda maakt gebruik van een combinatie in afdichtingen: 10 mm dik en dubbelwandig polycarbonaat voor het dak en 3 mm dik veiligheidsglas voor de zijwanden, deuren en ramen. Op die manier blijft het zicht van binnen naar buiten, en andersom, behouden. Het polycarbonaat zet fel zonlicht om naar diffuus groeilicht in de kas, wat verbranding van gewassen voorkomt en bijdraagt aan een ideaal kasklimaat.



Veranda 44

Productnaam	Diepte in cm	Breedte in cm	Goothoogte in cm	Nokhoogte in cm	Oppervlakte in m ²	Staldeer bxxh in cm	Ramen in dak/gevel	Regenpijp	Fundering optioneel
JULIANA VERANDA 44	149	296	180	219	4,4	145 x 182 (D)	2x enkel	inclusief	optioneel
JULIANA VERANDA 98	221	439	180	233	9,7	145 x 182 (D)	2x enkel	inclusief	optioneel
JULIANA VERANDA 129	293	439	180	248	12,9	145 x 182 (D)	2x enkel	inclusief	optioneel



TUINKAMER & ORANGERIE



OASE

De tuin is een heerlijke plek om je terug te trekken en te genieten van de natuur en de rust. Ook als het weer buiten wat slechter is, zit u in deze tuinkamer écht op uw gemak. De Oase tuinkamer combineert graag het praktische met ontspanning. Naast een heerlijke loungeplek is er voldoende ruimte voor verschillende pot- en kuipplanten en het aanbrengen van optioneel verkrijgbare zwart gecoate aluminium kweektafel en kweekgoot.

Veiligheidsglas

Deze luxe uitgevoerde tuinkamer van maar liefst 13,5m² groot is volledig voorzien van 3 mm dik veiligheidsglas welke wordt bevestigd met behulp van sierlijsten in een antracietgrijze kleur. De



tuinkamer wordt standaard geleverd met een dubbele deelbare draaideur, type staldeur.



ORANGERIE

De oorspronkelijke functie van een orangerie is het houden en presenteren van uitheemse planten en bomen. Naast de ruimte voor uw mooie kuipplant, olijf of mandarijnenboom, nodigt de Orangery u vooral uit tot ontspanning. Alleen of gezellig met familie en vrienden onder elkaar.

Opvallend T-model

Vanaf de bovenzijde gezien heeft de Orangery een T-model, met de riante maatvoering van 15,2 m². Het model wordt gekenmerkt door een eigentijdse vormgeving en luxe afwerking. De Orangery wordt standaard voorzien van veiligheidsglas en voor een klassieke uitstraling is de Victoriaanse nok optioneel leverbaar.



Productnaam	Breedte in cm	Lengte in cm	Goothoogte in cm	Nokhoogte in cm	Oppervlakte in m ²	Staldeer in cm	Ramen in dak/gevel	Regenpijp	Fundering en Scherming op maat
OASE	368	368	192	307	13,5	145 x 182 (D)	2x enkel	inclusief	optioneel
ORANGERY152	439	373	160	255	15,2	145 x 182 (D)	4x enkel	inclusief	optioneel



BROEIKASSEN

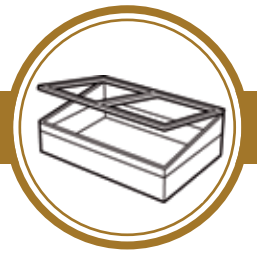

STRAWBERRY QUEEN & CHILI PEPPER

Deze houten broeikassen zijn een sieraad in elke tuin.

De Strawberry Queen en Chili Pepper zijn geproduceerd van 18 mm dik **FSC**[®]-gecertificeerd vurenhout uit goed beheerde bossen, welke door impregnatie verduurzaamd is.

Gemak en veiligheid

De modellen worden in prefabricage geleverd. Dit betekent dat alle zijden en ramen al volledig gemonteerd zijn bij levering. De afdichting bestaat uit 3 mm dik veiligheidsglas. Dit is veel sterker dan normaal glas en bij breuk ongevaarlijk. Deze broeikassen zijn voorzien van 2 houten uitzetters om de kas in drie standen te ventileren bij zonnig en warm weer. Voor werken in 'open stand' is de kas uitgerust met een stalen ketting.



Strawberry Queen



Chili Pepper



Art.nr.	Productnaam	Breedte in cm	Lengte in cm	Hoogte (1) in cm	Hoogte (2) in cm	Oppervlakte in m ²	Ramen in dak
RW2172	BROEIKAS STRAWBERRY QUEEN	60	120	30	40	0,7	1x kantaalraam
RW2277	BROEIKAS CHILI PEPPER	120	138	30	40	1,6	2x kantaalraam



BROEIKASSEN

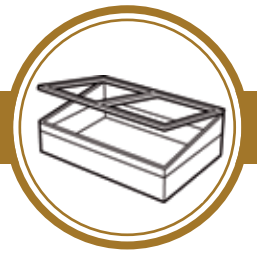

SWEET TOMATO

Voor de kweker die graag vroeg in het voorjaar van start gaat, is de Sweet Tomato broeikas een must. Uitermate geschikt voor het zaaien en kweken in de vollegrond.

De montage van deze **FSC**[®]-gecertificeerde broeikas is eenvoudig door levering in prefabricage.

Polycarbonaat en uitzetters

De afdichting van polycarbonaat heeft een dikte van 4 mm en is dubbelwandig. Het raam kan in vele standen opengezet worden met twee stalen uitzetters.

RED LEAF

Deze patiokas is ideaal voor de kweker die graag op stahoogte aan de slag gaat. Het kweken in een patiokas biedt de mogelijkheid om al vroeg in het voorjaar van start te gaan, waarbij de gewassen beschermd worden tegen weersinvloeden als wind, hagel, nachtvorst en regen. De broeibak biedt voldoende ruimte aan zaai bakken en potten om in op te kweken.

Houten constructie

De Red Leaf bestaat uit een bruin gebeitste **FSC**[®]-gecertificeerd houten frameconstructie, voorzien van een kweekbak, een houten opbergschap en kunststof voethouders voor een optimale levensduur. Het schap onder de kweekbak geeft ruimte voor kweken in potten, of het opbergen van gereedschap. De kweekbak is afgedicht met behulp van 4 mm dik dubbelwandig polycarbonaat en heeft een houten bodem-plaat.



Art.nr.	Productnaam	Breedte in cm	Lengte in cm	Hoogte (1) in cm	Hoogte (2) in cm	Oppervlakte in m ²	Ramen
RW2171	BROEIKAS SWEET TOMATO	65	100	32	40	0,65	1x kantelraam
RW2362	BROEIKAS RED LEAF	50	90	97	105	0,45	1x kantelraam



PATIOKASSEN

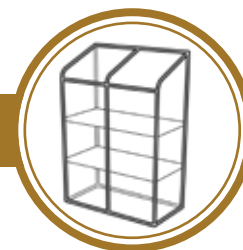

ROSEMARY'S CHOICE

Een patiokas is ideaal voor het kweken van kruiden en lage groenten in potten en kweekbakken. Deze kas is ideaal voor gebruik op het balkon of terras.

Polycarbonaat

De patiokas Rosemary's Choice bestaat uit een **FSC**[®]-gecertificeerd houten frame en heeft een kunststof afdichting. Het hout is bruin verduurzaam en gecertificeerd. De afdichting van polycarbonaat heeft een dikte van 4 mm en is dubbelwandig. Om optimaal gebruik te kunnen maken van deze patiokas worden de 2 schappen standaard meegeleverd.



SWEET BASIL

Voorgemonteerd

De Sweet Basil wordt geleverd in prefabricage, dit betekent dat de **FSC**[®]-gecertificeerde zijwanden, schappen, achterzijde, draaideuren en 'klep' al gemonteerd zijn bij levering. Het aan elkaar bevestigen van de onderdelen is een eenvoudige montageklus.

Kweeschappen

Om optimaal gebruik te kunnen maken van deze patiokas worden de 3 schappen standaard meegeleverd en kunt u kweken op 3 verschillende niveaus. De 'klep' aan de bovenzijde kan d.m.v. vleugelbouten in verschillende standen worden geopend en daarna windvast geborgd worden.

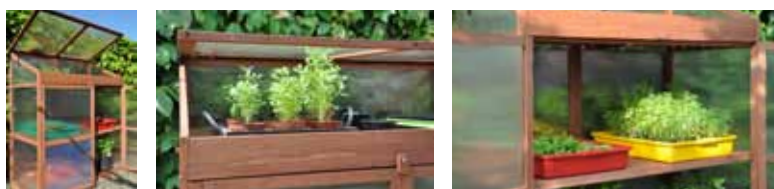

Art.nr.	Productnaam	Diepte in cm	Breedte in cm	Hoogte (1) in cm	Hoogte (2) in cm	Oppervlakte in m ²	Deur b x h in cm	Ramen in dak
RW2173	PATIOKAS ROSEMARY'S CHOICE	59	76	100	110	0,45	76 x 100 cm (D)	1 kanelraam
RW2604	SWEET BASIL	60	120	116	142	0,72	118 x 108 cm (D)	1 kanelraam



PATIOKASSEN

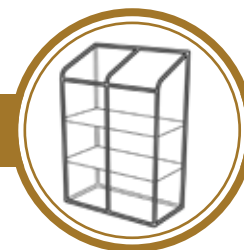

CEDAR WALL GARDEN

Voor dit model is gebruik gemaakt van cederhout, wat deze patio-muurkas een unieke uitstraling geeft. 3 mm veiligheidsglas, dubbele schuifdeuren, 'klep' aan de bovenzijde, een kweektafel en kweekschap zijn standaard. Een bijpassende cederhouten achterwand is optioneel verkrijgbaar.

Stalen fundering

Optioneel is een groen gecoate stalen funderingsrand leverbaar. Deze fundering zorgt voor een stabiele onderbouw, voorkomt direct contact van het hout met de ondergrond en verhoogt de kas met 12 cm.



Art.nr.	Productnaam	Diepte in cm	Breedte in cm	Goothoogte in cm	(Nok)Hoogte in cm	Oppervlakte in m ²	Deur b x h in cm	Ramen in dak
RW1879	CEDAR WALL GARDEN	75	128	135	139	0,96	70 x 135 cm (D)	1 kantelraam
RW2132	ACHTERWAND CEDAR WALL G.	75	128		139			
RW2279	FUNDERING CEDAR WALL G.				12			



TUINKASSEN

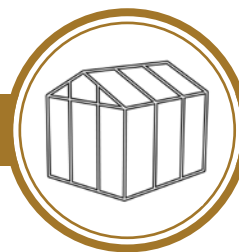

CLASSIC ACCESSOIRES

Voor optimaal kweekplezier zijn er specifiek voor de Classic tuinkassen en muurkassen hoogwaardige accessoires verkrijgbaar.

Geïntegreerde kweektafels & -schappen

De Classic is leverbaar in verschillende modellen en maatvoeringen. Voor elke uitvoering is een geïntegreerde kweektafel en/of kweekschap optioneel verkrijgbaar. In uitstraling, kwaliteit en duurzaamheid zijn de accessoires gelijk aan het frame van de Classic. De kweektafels hebben een breedte van ca. 50 cm en de schappen 25 cm. Voor de Classic 108 geldt dat de tafels 70 cm breed zijn.



Roll-Up scherming

Creëer een aangenaam klimaat en voorkom verbranding van gewassen in uw Classic met behulp van het Roll-Up schermstelsel. Deze scherming is exact op maat, eenvoudig in de nok van de kas te monteren en wordt manueel bediend. Let op: het Roll-Up schermstelsel wordt verkocht per kaszijde. Per kas kan er in de nok één rolscherm worden gemonteerd. In combinatie met een kweekschap of -tafel adviseren wij deze aan de andere lengtezijde van de kas te monteren.

Stalen fundering

Ook voor de Classic geldt dat een bijpassende fundering optioneel verkrijgbaar is. Het gebruik van een fundering heeft verschillende voordelen: de kas staat op een solide basis en niet in direct contact met de ondergrond. De totale hoogte van de kas neemt met 12 cm toe.



Productnaam	Breedte in cm	Lengte in cm	Aantal	Materiaal	Bevestiging	Montage materialen
KWEEKTAFEL CLASSIC	50/70	lengte kas	1 per lengtezijde	cederhout	gevelbevestiging	inclusief
KWEEKSCHAP CLASSIC	25	lengte kas	1 per lengtezijde	cederhout	gevelbevestiging	inclusief
ROLL-UP SCHERMING: CLASSIC	1/2 dak + zijgevel	lengte kas	1 per kas	cederhout	nokbevestiging	inclusief
CLASSIC LEAN-TO	1/1 dak + zijgevel	lengte kas	1 per kas	cederhout	nokbevestiging	inclusief



TUINKASSEN

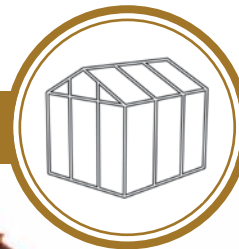

CLASSIC

Een lust voor het oog! Het resultaat van toegepaste authentieke materialen, gecombineerd met moderne technieken. De Classic heeft een unieke uitstraling, biedt veel comfort en gebruiksgemak.

Wood is back, retro weer hip!

Duurzaamheid

De Classic is gemaakt van 'Western Red Cedar' PEFC™-gecertificeerd hout, welke afkomstig is uit goed beheerde bossen in het westelijk zeegebied van Noord-Amerika. Cederhout is een levend natuurproduct en moet blijven 'ademen'. Zo blijft het jarenlang vrij van rot. Met de tijd zal de houtkleur veranderen naar een zachtgrijze tint.



Montage

Gebruiksgemak staat bij Royal Well hoog in het vaandel. Ook als het om montage gaat. Daarom wordt

de Classic geleverd in gemonteerde elementen. Dit betekent dat de voor- en achterzijde, evenals de lengtezijden, deur en ramen in de fabriek al zijn gemonteerd.

Veiligheidstip!

Een veilige omgeving is belangrijk voor uzelf, maar zeker ook voor de kinderen in uw omgeving. Deze tuinkas is voorzien van lange ruiten 3 mm veiligheids-glas lange ruiten en is daarmee tot zes keer sterker dan tuindersglas. En als het toch breekt? Dan valt het in duizenden botte deeltjes uiteen, geheel ongevaarlijk.

Art.nr.	Productnaam	Breedte in cm	Lengte in cm	Goothoogte in cm	Nokhoogte in cm	Oppervlakte in m ²	Deur b x h in cm	Ramen in dak/gevel	Regenpijp	Fundering / Roll-Up scherm
RW2082	CLASSIC 66	184	184	150	221	3,4	64 x 178	1 + 2 enkel	inclusief	RW2085 / RW2138
RW1800	CLASSIC 86	184	241	150	221	4,5	64 x 178	2 + 2 enkel	inclusief	RW1801 / RW2139
RW2083	CLASSIC 106	184	299	150	221	5,5	64 x 178	2 + 2 enkel	inclusief	RW2086 / RW2140
RW2084	CLASSIC 108	241	299	150	238	7,2	80 x 178	2 + 2 enkel	inclusief	RW2087 / RW2141



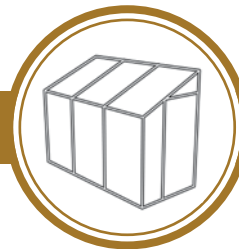

CLASSIC LEAN-TO



De Classic Lean-to is geïnspireerd op de houten druivenkassen van vroeger. Er wordt gebruik gemaakt van gecertificeerd cederhout in combinatie met moderne productie- en montage technieken.

De Classic Lean-to is nagenoeg onderhoudsvrij en wordt afgedicht met 3 mm veiligheidsglas.

Schuifdeur(en)

De schuifdeur is universeel. Deze kan in de linker en in de rechter zijgevel worden gemonteerd. Optioneel is ook een tweede schuifdeur leverbaar.



Tuinkamer

Voor optimale kweekresultaten is plaatsing tegen een zonnige muur het meest ideaal. Voor alle bijpassende (kweek)accessoires bekijkt u pagina 29 in deze brochure. Naast kweken, biedt de Classic Lean-to de mogelijkheid tot ontspannen. Zo verandert dit model van kweekkas tot tuinkamer (en andersom).



Montage tip!

Muurkassen worden altijd geplaatst tegen een bestaande achterwand die voldoende hoog moet zijn. Voor sommige kleine muurkassen biedt een schutting voldoende steun, voor de Classic Lean-to zal een stenen muur eerder van toepassing zijn. Let erop dat de achterwand altijd vlak is en haaks op de ondergrond staat. Dit model wordt geleverd in prefabricage.



Art.nr.	Productnaam	Diepte in cm	Breedte in cm	Goothoogte in cm	Nokhoogte in cm	Oppervlakte in m ²	Deur bxxh in cm	Ramen in dak/gevel	Regenpijp	Fundering / Roll-up scherm optioneel
RW1938	CLASSIC LEAN-TO 86	194	241	150	228	4,7	64 x 178	1 + 1 enkel	inclusief	RW1939 / RW2142
RW1940	CLASSIC LEAN-TO 106	194	299	150	228	5,8	64 x 178	2 + 1 enkel	inclusief	RW1941 / RW2143



KWEEKTAFEL & BROEIKAS



Planter-on-Wheels

Royal Well

PLANTER-ON-WHEELS

De Planter-On-Wheels is uitermate geschikt voor hobbykwekers die graag op stahoogte werken, met een prettige werkhoogte van 94 cm. Deze verrijdbare kweektafel kan zowel in de kas als buiten de kas worden geplaatst en gebruikt.

Eenvoudige montage

De Planter-On-Wheels wordt in voorgesneden elementen geleverd, waardoor montage eenvoudig is. De Planter-On-Wheels bestaat uit een solide constructie van 18 mm dik vurenhout en is standaard voorzien van 4 voorgesneden stalen wielen. Het hout is FSC®-gecertificeerd en geïmpregneerd voor duurzaam gebruik.

Sterke foliehoes

In de bak, geschikt voor ongeveer 100 liter grond, wordt een sterke foliehoes aangebracht wat de uitspoeling van grond tegengaat. Het overtollig regenwater wordt afgevoerd door een slang welke in de bodem van de foliehoes wordt aangebracht.

URBAN GROWER

De Urban Grower brengt luxe en kweekcomfort op balkon of terras. Met deze patiokas kweekt u op stahoogte. Zodra het gewas is gegroeid en de periode van (nacht)vorst voorbij is, tilt u het kozijn met ramen er af en heeft u een verhoogde kweekbak. Optioneel is een set à 4 wielen leverbaar voor eenvoudige verplaatsing.

Duurzaam eikenhout

De Urban Grower wordt gemaakt van eikenhout, verkregen uit goed beheerde bossen en heeft ruiten van 3 mm veiligheidsglas. Standaard wordt een sterke waterdoorlatende hoes meegeleverd ter bescherming van het hout en tegen het uitspoelen van grond.



Het keurmerk voor verantwoord bosbeheer



Urban Grower 100

Terres de Ville

Art.nr.	Productnaam	Breedte in cm	Lengte in cm	Hoogte in cm	Oppervlakte in m ²	Ramen in dak
RW2606	PLANTER-ON-WHEELS	70	100	94	0,7	nvt
RW2355	BROEIKAS URBAN GROWER 100	37	100	92	0,37	dubbel raam (afneembaar)
RW2357	URBAN WIELEN, SET A 4	3		5		



PATIO- & BROEIKASSEN

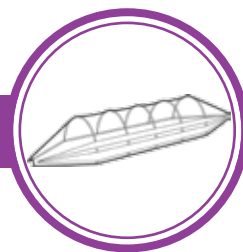

CHERRY TOMATO

Dit is de allerkleinste foliekas! Dit model is uitermate geschikt voor plaatsing op terras, balkon of patio. De onderzijde van de Cherry Tomato bestaat uit een grondzak, geschikt voor 100 liter grond, waarin het frame wordt geplaatst. De frisgroene gewapende foliehoes is UV-bestendig en laat een diffuus groei-licht door. De foliehoes is voorzien van 1 oprolbare ritsopening, voorzien van een clipsluiting.



CORN SALAD

Deze broeikas biedt met ruim 1,5 m² oppervlakte veel kweekge-mak tegen een gunstige prijs. De Corn Salad is geschikt voor het kweken in volle grond, dicht bij huis of in de moestuin. In deze foliekas zijn de gewassen goed toegankelijk door de twee oprolbare ritsopeningen en beschermd tegen wind, hagel, nachtvorst en ongedierte. Voor een goede beluchting van de gewassen zijn 2 horrengas ramen met ritsluitingen standaard.

APPLE MINT

De Apple Mint is een patio-foliekas die uitermate geschikt is voor het kweken dicht bij huis, op het balkon, terras of gewoon in de tuin. Voor optimaal gebruiksgemak is de Apple Mint voorzien van een grote oprolbare ritsopening en worden de drie stalen kweekschappen standaard mee geleverd.



Art.nr.	Productnaam	Breedte in cm	Diepte in cm	Hoogte (1) in cm	Hoogte (2) in cm	Oppervlakte in m ²	Deur	Ramen in dak
RW2284	FOLIEKAS CHERRY TOMATO	60	60		70	0,36		1x ritsopening
RW2168	FOLIEKAS CORN SALAD	92	182	40	93	1,68		2x ritsopening
RW2170	PATIOKAS APPLE MINT	69	49	114	126	0,34	1x ritsopening	



FOLIEKASSEN

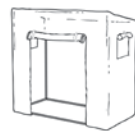

ROMA TOMATO

Deze foliekas heeft weinig oppervlakte nodig, maar biedt flinke kweekruimte in de hoogte, ideaal voor klimmende gewassen zoals tomaten en augurken. Het frame bestaat uit groen gecoate stalen buizen. De hoes van UV-bestendig en gewapend folie, heeft 1 grote oprolbare ritsopening en is voorzien van 2 clipsluitingen. Voor een goede beluchting van de gewassen zijn 2 horrengaas ramen met ritssluiting standaard. Door de toepassing van een schuin dak met daksteunen zal het regenwater afvloeien.



TASTY TOMATO

Met deze hoge foliekas kunt u kweken in de vollegrond, met veel mogelijkheden voor klimmende gewassen zoals tomaten en komkommers. De hoes is van UV-bestendig en gewapend folie en voorzien van 1 grote oprolbare ritsopening en 2 clipsluitingen. Voor een goede beluchting van de gewassen zijn 2 horrengaas ramen met ritsluitingen standaard. Door de toepassing van een schuin dak met daksteunen, zal het regenwater goed afvloeien.

MAXI TOMATO

Dit model is de ruimste in de serie foliekassen en is op diverse punten onderscheidend: een halfronde dakconstructie voor optimale waterafloop én het gebruik van stalen verbindingstukken. Het kasframe is gemaakt van dikke buizen Ø 28 mm. De toegang tot de Maxi Tomato wordt verleend door 2 oprolbare ritsopeningen. Een uitstekende beluchting van de kas is gegarandeerd door de 4 afsluitbare horrengaasramen.



Art.nr.	Productnaam	Diepte in cm	Lengte in cm	Hoogte (1) in cm	Hoogte (2) in cm	Oppervlakte in m ²	Deur	Ramen in gevel
RW2285	FOLIEKAS ROMA TOMATO	50	100	123	150	0,5	ritsopening	2x horrenraam
RW2169	FOLIEKAS TASTY TOMATO	77	200	129	169	1,54	ritsopening	2x horrenraam
RW2368	FOLIEKAS MAXI TOMATO	100	200	150	180	2	2x ritsopening	4x horrenraam



FOLIE TUNNELS

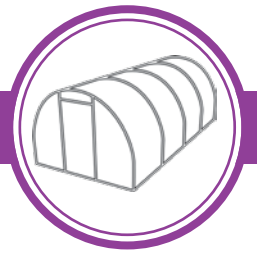

SWEET ROCKET

De Sweet Rocket bestaat uit een frame van 4 buigbare fiberglas bogen, dat wordt overspannen met een UV-bestendige transparante folie. De Sweet Rocket wordt verankerd aan de ondergrond m.b.v. grondpennen en spankoorden. In deze folietunnel zijn de gewassen goed bereikbaar dankzij de 3 ritsopeningen aan de zijkant van de folietunnel. Voor een goede beluchting is de Sweet Rocket voorzien van 2 afsluitbare horrengaas ramen.

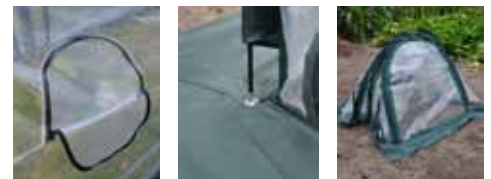

GREEN ROCKET

Deze flinke folietunnel bestaat uit een solide constructie van groen ge-coate stalen buizen en een UV-bestendige foliehoes. De toegang bestaat uit een oprolbare ritsopening met 2 clipsluitingen. Voor een goede beluchting is deze folietunnel voorzien van 3 horrengaas ramen met ritssluiting. Het verankeren van de Green Rocket gebeurt door het ingraven van de 50 cm brede folie-flap. Optioneel is een losse foliehoes verkrijgbaar.

ANKERSET

Het extra verankeren van een folietunnel of tunnelkas kan nodig zijn wanneer er in een open ruimte risico op stevige wind bestaat. Voor de folietunnel Green Rocket en de foliekassen Silver Rocket is optioneel een ankerzet verkrijgbaar. Deze set bestaat uit 4 stalen spiraal grondankers van ca. 55 cm lang en spanband. De grondankers worden eenvoudig m.b.v. een stok of stang de grond ingedraaid: de 2 spanbanden worden over de foliehoes gespannen en bevestigd aan de grondankers. Op die manier ontstaat een windvaste constructie.



Art.nr.	Productnaam	Breedte in cm	Lengte in cm	Hoogte in cm	Oppervlakte in m ²	Deur	Ramen in gevel
RW2281	FOLIETUNNEL SWEET ROCKET	100	300	100	3	3x ritsopening	2x horrenraam
RW2282	FOLIETUNNEL GREEN ROCKET	300	200	200	6	ritsopening	3x horrenraam
RW2283	GRONDANKERSET (4 ANKERS + 2 BANDEN)						



TUNNELKASSEN

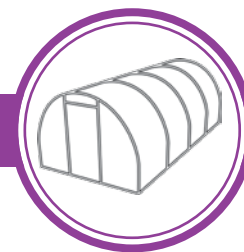

SILVER ROCKET

De tunnelkas Silver Rocket is een professionele tunnelkas verkrijgbaar in twee afmetingen: 3x2x2m model D6 en 4x3x2m model D12. Beide zijn voorzien van een draaideur en optimale beluchting. Daarbij biedt een tunnelkas het voordeel van verplaatsbaarheid en is het licht van gewicht.

Draaideur & horrengaas ramen

De toegang is dankzij de hoogte van 2 meter en een stalen draaideur van 85 cm breed optimaal. Voor een goede beluchting zijn deze tunnelkassen voorzien van met klittenband afsluitbare horrengaas ramen. Model D6 is uitgevoerd met 7 kleine ramen en model D12 met 2 lange ramen in de zijgevels en 1 klein raam in de achtergevel.



Silver Rocket D6



Silver Rocket D12



Sterke constructie

De Silver Rocket bestaat uit een verzinkte gegalvaniseerde constructie van buizen \varnothing 25 mm. Het frame wordt overspannen met een frisgroene UV-bestendige en gewapende folie (PE 170gr/m²) dat diffuus groeilicht doorlaat. Ideaal voor de beplanting in de tunnelkas.

Verankering

Het verankeren van de Silver Rocket aan de ondergrond gebeurt door het ingraven van de 50cm lange folieflap aan de onderzijde van de hoes. Met de klittenbandspanners wordt de hoes aan de binnenkant vastgezet aan de grondbuis. Optioneel is een extra ankerset verkrijgbaar, waarbij gebruik wordt gemaakt van spanbanden en stalen grondankers. Zie voor meer informatie blz. 35.

Art.nr.	Productnaam	Breedte in cm	Lengte in cm	Nokhoogte in cm	Oppervlakte in m ²	Deur in cm	Ramen in dak/gevel
RW2281	TUNNELKAS SILVER ROCKET D6	200	300	200	6	Draaideur	7x horrenraam
RW2282	TUNNELKAS SILVER ROCKET D12	300	400	200	12	Draaideur	3x horrenraam



KASACCESSOIRES

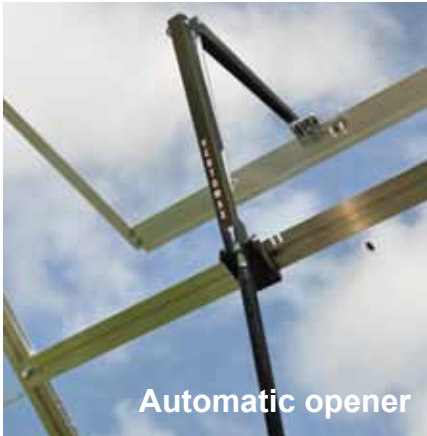
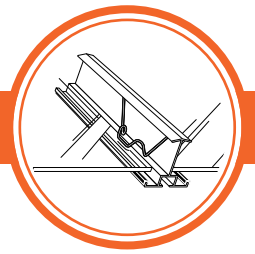

Automatic opener

Het luchten van de kas is van levensbelang. Een **automatische raamopener** draagt daarvoor zorg, ook als u even niet in de buurt bent. Als reactie op de temperatuur, wordt het raam automatisch geopend en sluit het wanneer nodig. Het systeem werkt op olie die uitzet bij een stijgende temperatuur (reservecilinders zijn leverbaar).

RW0256 - **Automatic opener green** - drukkracht ca. 6 kg - donkergroen gecoat staal

RW0257 - **Automatic opener rvs** - drukkracht ca. 6 kg - blank RVS uitvoering incl. thermometer

RW1948 - **Megavent XL opener** - drukkracht ca. 12 kg (dubbele ramen) - aluminium

De bevestiging van tuinders- en veiligheidsglas gebeurt met behulp van **glasklemmen**. Voor het traditioneel 'stapelen' van glasplaten, maakt u gebruik van **glashaken**.

RW0289 - **Glashaken** - blister met 20 stuks

RW0290 - **Glasklemmen** - blister met 20 stuks

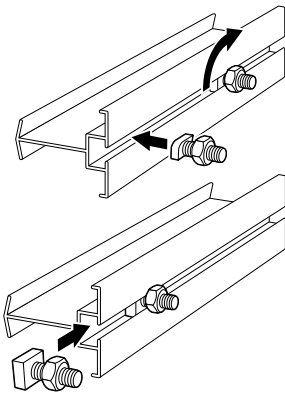
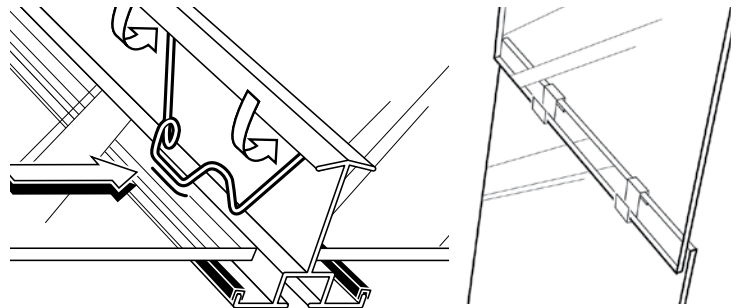

Voor het opbouwen van een hobbykas, of het monteren van accessoires, maakt u gebruik van **(hamerkop) bouten en moeren**. Hamerkop bouten zijn herkenbaar aan een smalle kop, deze zijn eenvoudig in het profiel van de kas te bevestigen.

RW0283 - **Bouten en moeren aluminium** - M6 x 11 mm - blister met 20 stuks

RW0284 - **Hamerkop bouten en moeren alu** - M6 x 11 mm - blister met 20 stuks

RW0285 - **Bouten en moeren rvs** - M6 x 11 mm - blister met 10 stuks

RW2115 - **Hamerkop bouten en moeren rvs** - M6 x 11 mm - blister met 10 stuks

Tomatenclips en touw zorgen voor een professionele begeleiding van klimmende groenteplanten zoals tomaten en komkommers. Met behulp van **Snapshots** is het eenvoudig (noppen)folie en schermgaas bevestigen. **Planthangers** en **Uni-beugels** zijn ideaal voor lichte tot zware belasting van bijvoorbeeld een (hang)plant tot een druivenstruik.

RW2293 - **Tomatenclips kunststof (A)** - blister à 20 stuks

RW2116 - **Planthanger kunststof (B)** - blister met 10 stuks

RW2117 - **Snapshots kunststof (C)** - blister met 20 stuks

RW2118 - **Uni-beugel compleet (D)** - blister met 5 sets

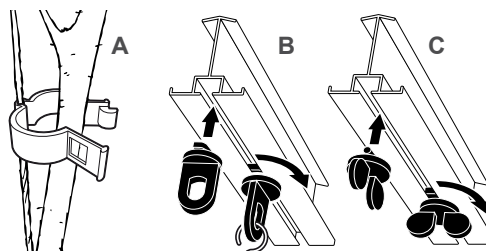

D Uni-beugel



KASACCESSOIRES



'Kweken op niveau' wordt een stuk eenvoudiger met het gebruik van kweektafels en kweekbakken.

Kweektafel Grower XL

Deze handige tafel heeft een aluminium frame en cederhouten schappen op 2 niveaus. De Grower XL wordt als bouw pakket geleverd, voorzien van schoren voor een stevige constructie.



Op de Grower XL is ruimte voor 4 grote kweekbakken van 15 liter of 8 zaai- & kweeksets.

RW2181 – Kweektafel Grower XL – 114 (l) x 46 (b) x 77 (h) cm



RW2112 Maxi Kweektafel

Zaaien & Opkweken

Sterke kunststof kweekbakken hoog en laag model. De 15 liter kweekbak biedt ruimte aan 2 bakjes uit de kweekset naast elkaar.

RW2288 – Zaai- & Kweekset - 3 x tray à 24 potten 5 x 5 cm +
3 x bak 37,5 (l) x 23 (b) x 5,2 (h) cm

RW1386 – Kweekbak 15 liter – 54 (l) x 39 (b) x 9 (h) cm

RW2287 – Kweekbak 40 liter – 60 (l) x 40 (b) x 18 (h) cm



Maxi Kweektafels

Een eigentijds kwaliteitsproduct, volledig van aluminium en standaard met een extra schap onder het bovenblad.

RW2397 – Maxi Table – 135 (l) x 59,5 (b) x 77 (h) cm

RW2398 – Maxi Table – 172 (l) x 59,5 (b) x 77 (h) cm

RW2112 – Maxi Table – 135 (l) x 75 (b) x 77 (h) cm

RW2135 – Maxi Table – 172 (l) x 75 (b) x 77 (h) cm



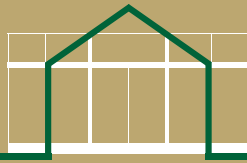

Royal Well

Bron voor gezond buitenleven



De keuze is eindeloos! Hulp nodig bij uw keuze?

Ga naar www.royalwellkassen.nl en druk op de button 'Help mij de juiste kas kiezen':

Natuurlijk kunt u ook voor advies naar één van onze (online) dealers, vermeld op onze website, of vraag het ons rechtstreeks. Stuur dan uw e-mail naar klantenservice@royalwellkassen.nl of bel ons +31(0) 251 321 981.



Uw dealer: